

# Cahier Technique

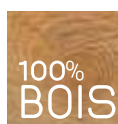

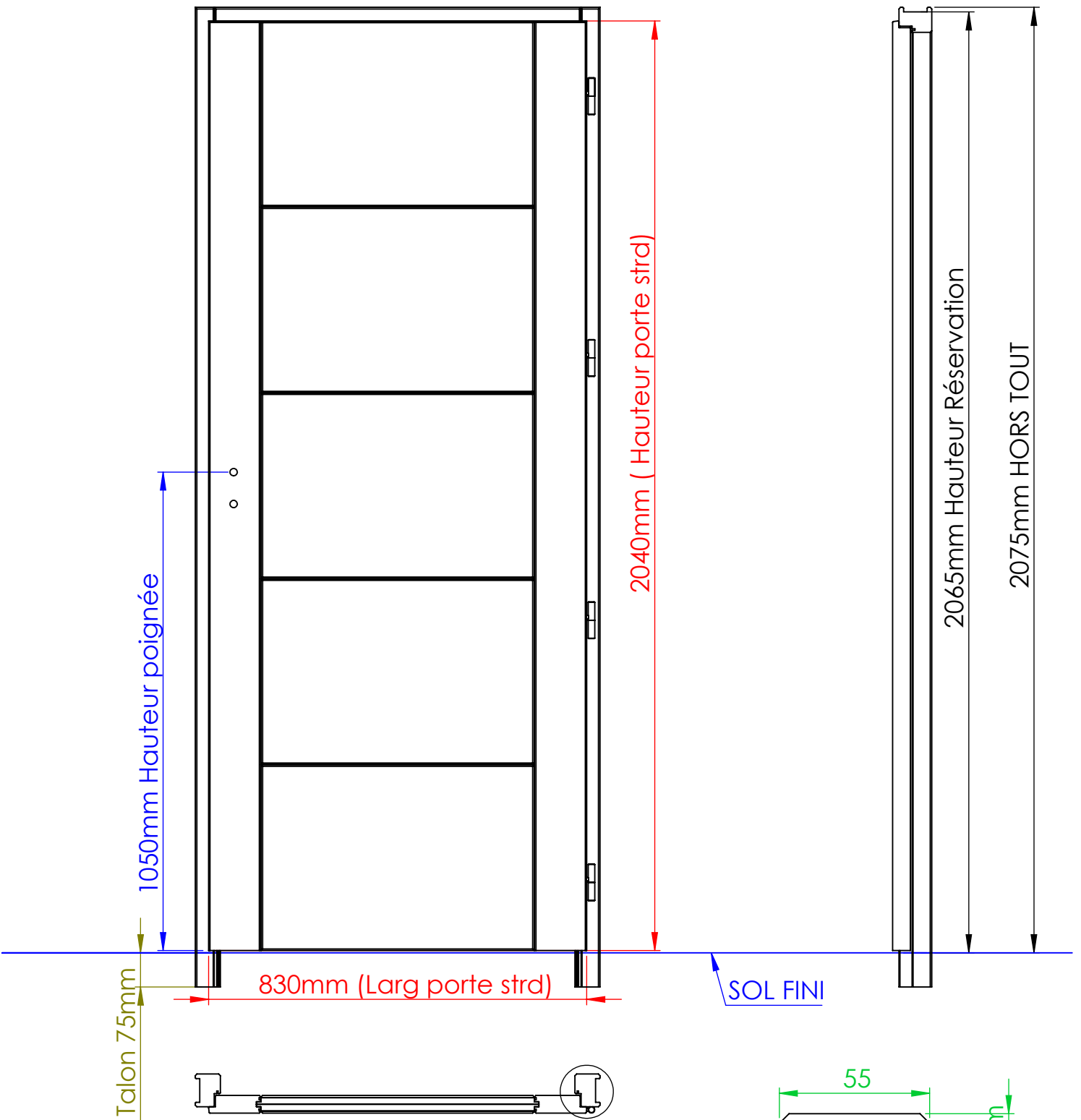

# Côtes de réservation pour bloc porte 72 ou 88 à Recouvrement



DIMENSIONS PORTE	DIMENSION HORS TOUT
2040 X 630	2075 X 690
2040 X 730	2075 X 790
2040 X 830	2075 X 890
2040 X 930	2075 X 990

# Côtes de réservation pour bloc porte 72 ou 88 RIVE DROITE (paumelles ou charnières invisible)

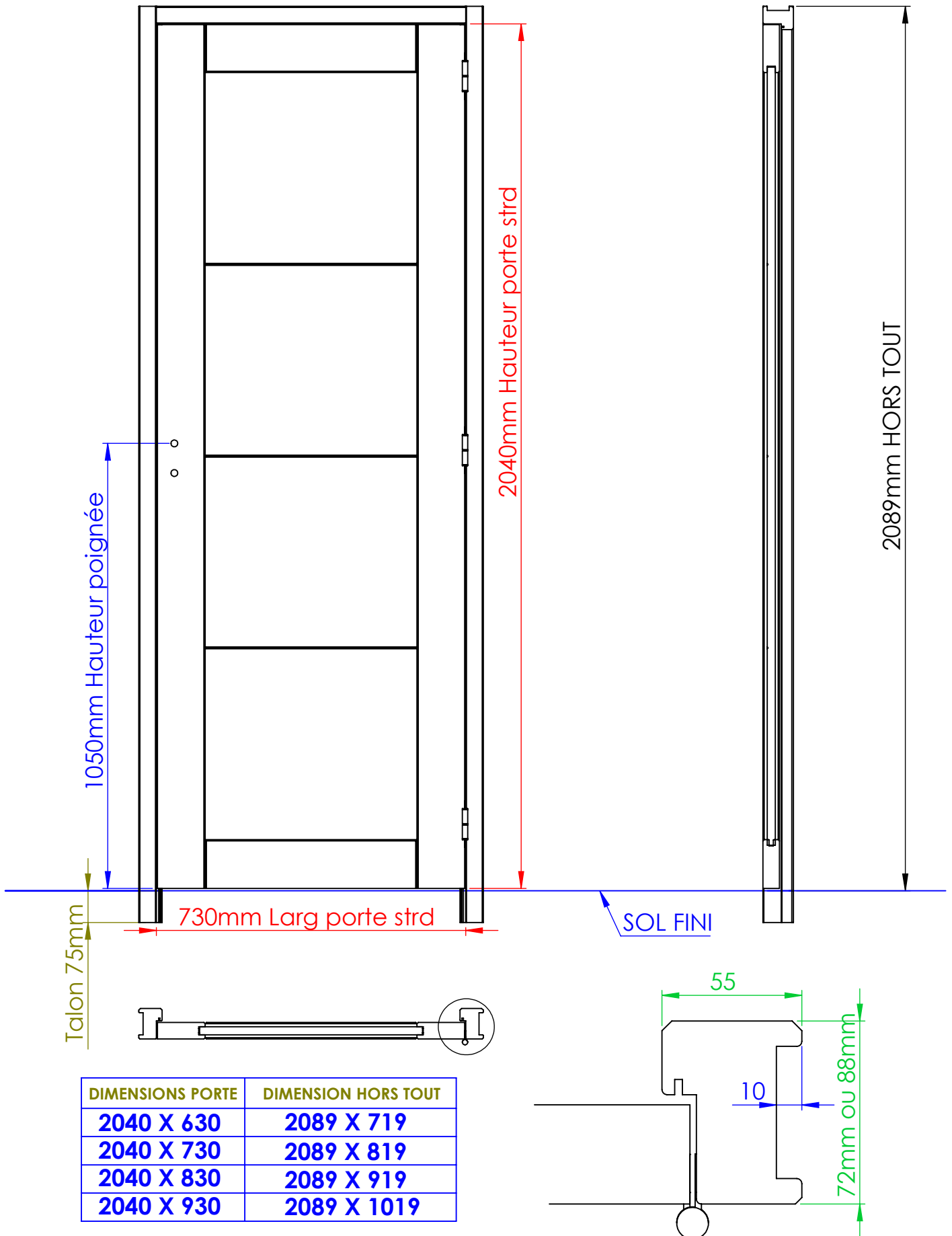

# Côtes de réservation pour bloc porte PFC à recouvrement (FICHES classiques ou modernes)

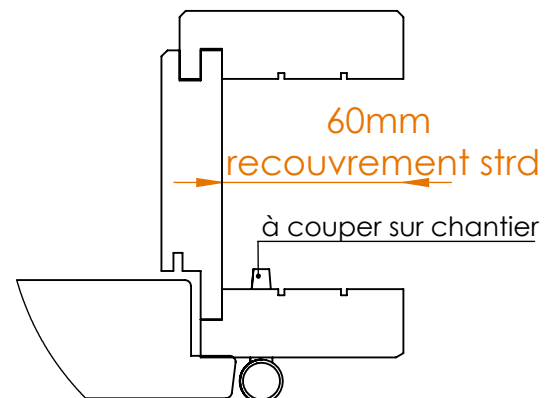
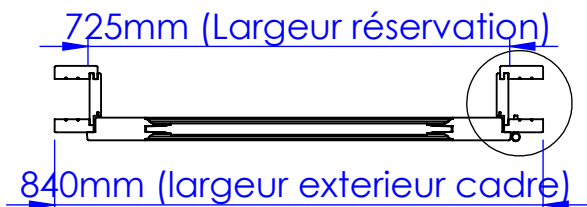
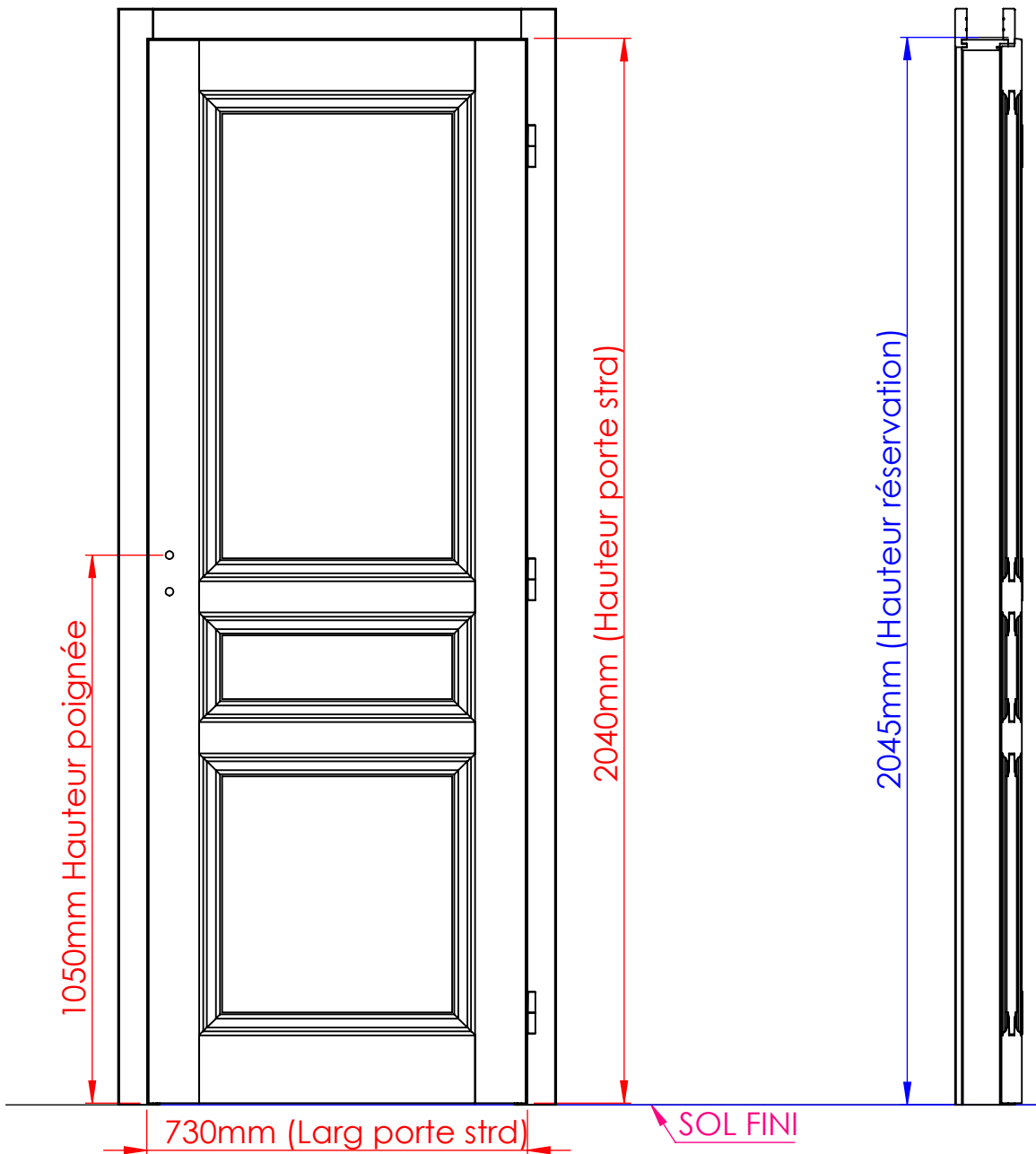

DIMENSIONS PORTE	DIMENSIONS RESERVATION
2040 X 630	2045 X 625
2040 X 730	2045 X 725
2040 X 830	2045 X 825
2040 X 930	2045 X 925

**Côtes de réservation pour  
bloc porte pose fin de chantier RIVE DROITE  
(paumelles ou charnières invisible)**

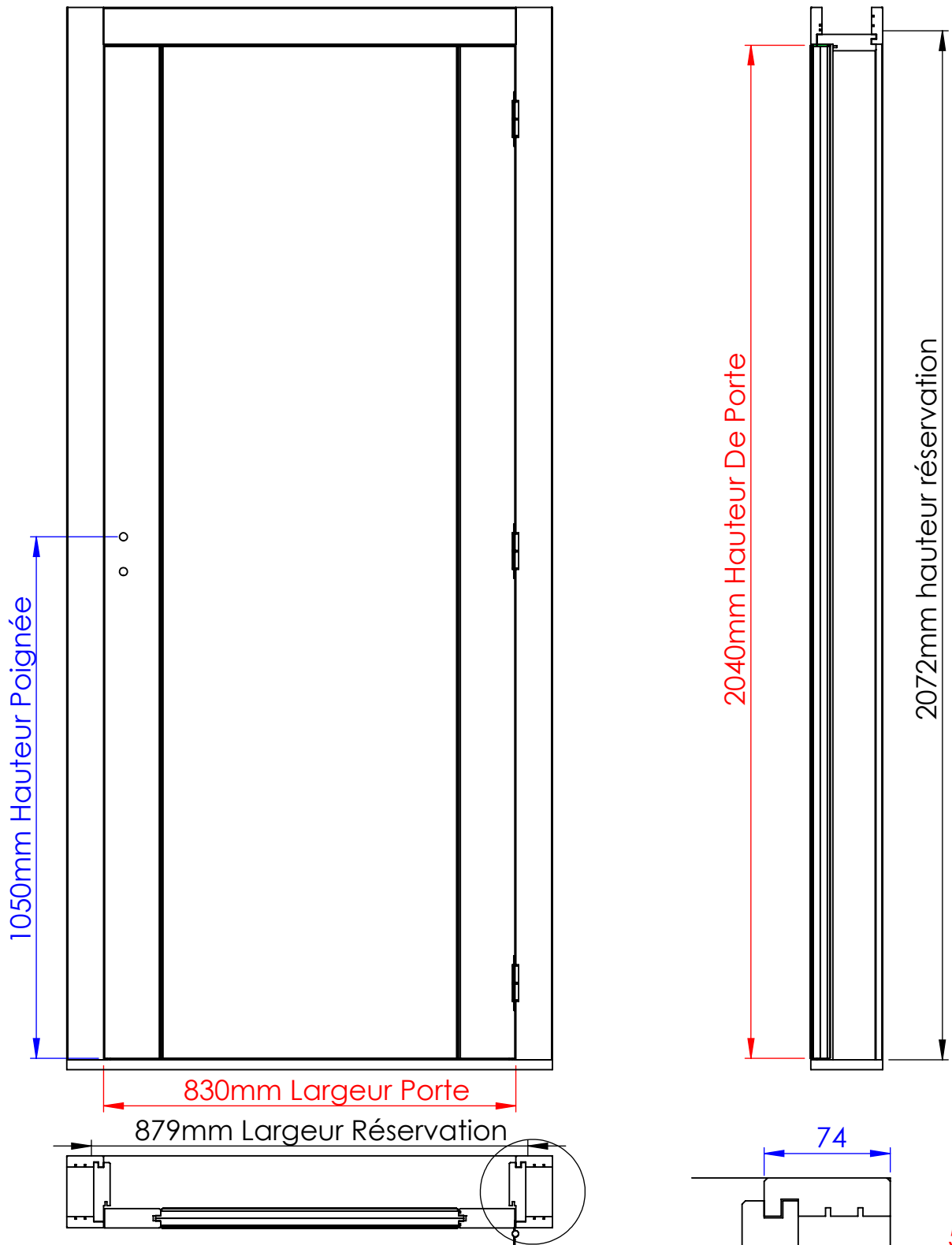

DIMENSIONS PORTE	DIMENSIONS RESERVATION
2040 X 630	2072 X 680
2040 X 730	2072 X 780
2040 X 830	2072 X 880
2040 X 930	2072 X 980

# Côtes de réservation pour bloc porte DOUBLE 72 ou 88 à recouvrement

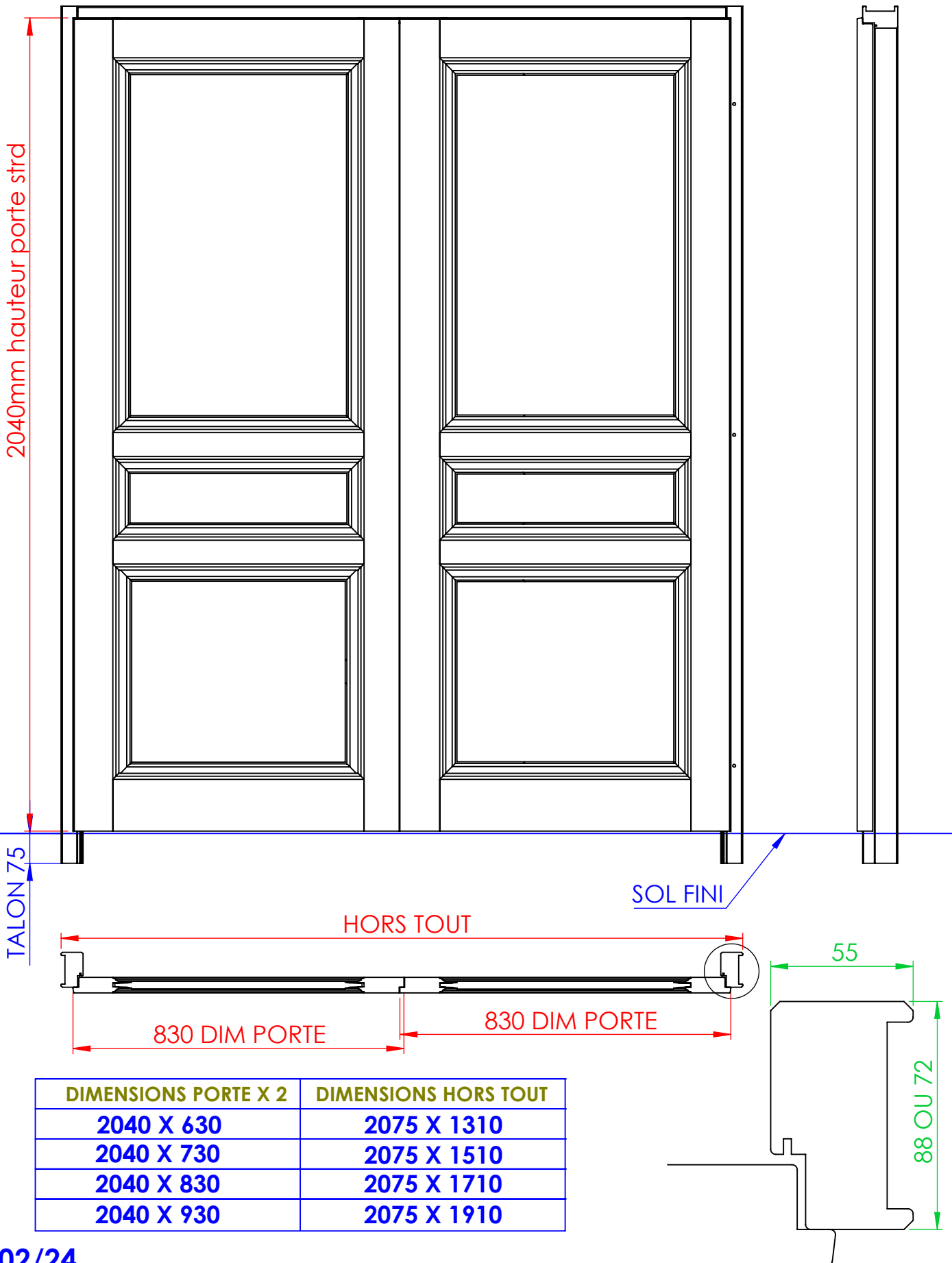

# Fiche Technique

Côtes de réservation pour  
 bloc porte DOUBLE 72 ou 88 RIVE DROITE

(paumelles ou charnières invisible)

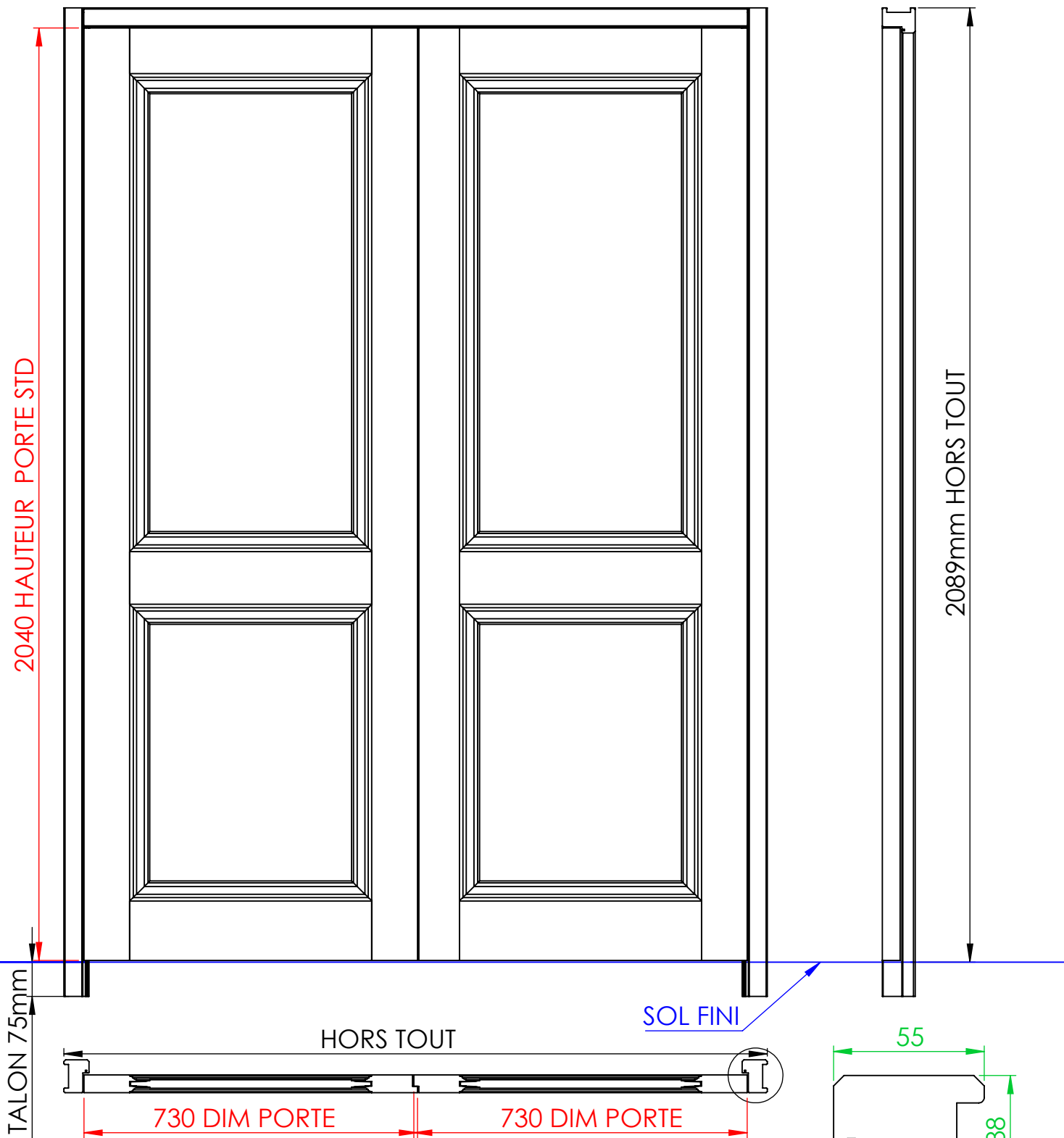

DIMENSIONS PORTE X2	DIMENSIONS HORS TOUT
2040 X 630	2089 X 1340
2040 X 730	2089 X 1540
2040 X 830	2089 X 1740
2040 X 930	2089 X 1940

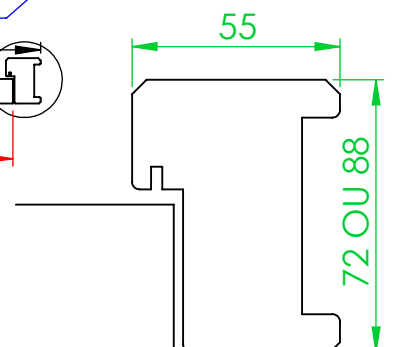

# Fiche Technique



## Côtes de réservation pour bloc porte PFC DOUBLE à recouvrement (FICHES Classiques ou Moderne)

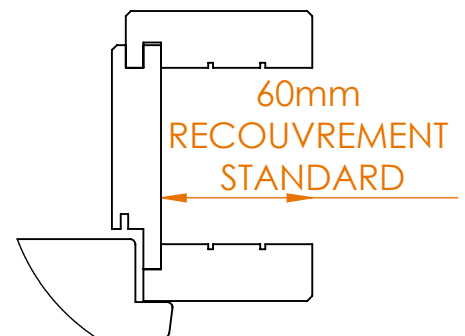
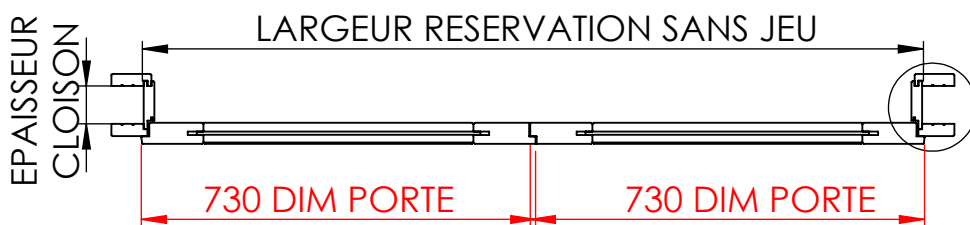
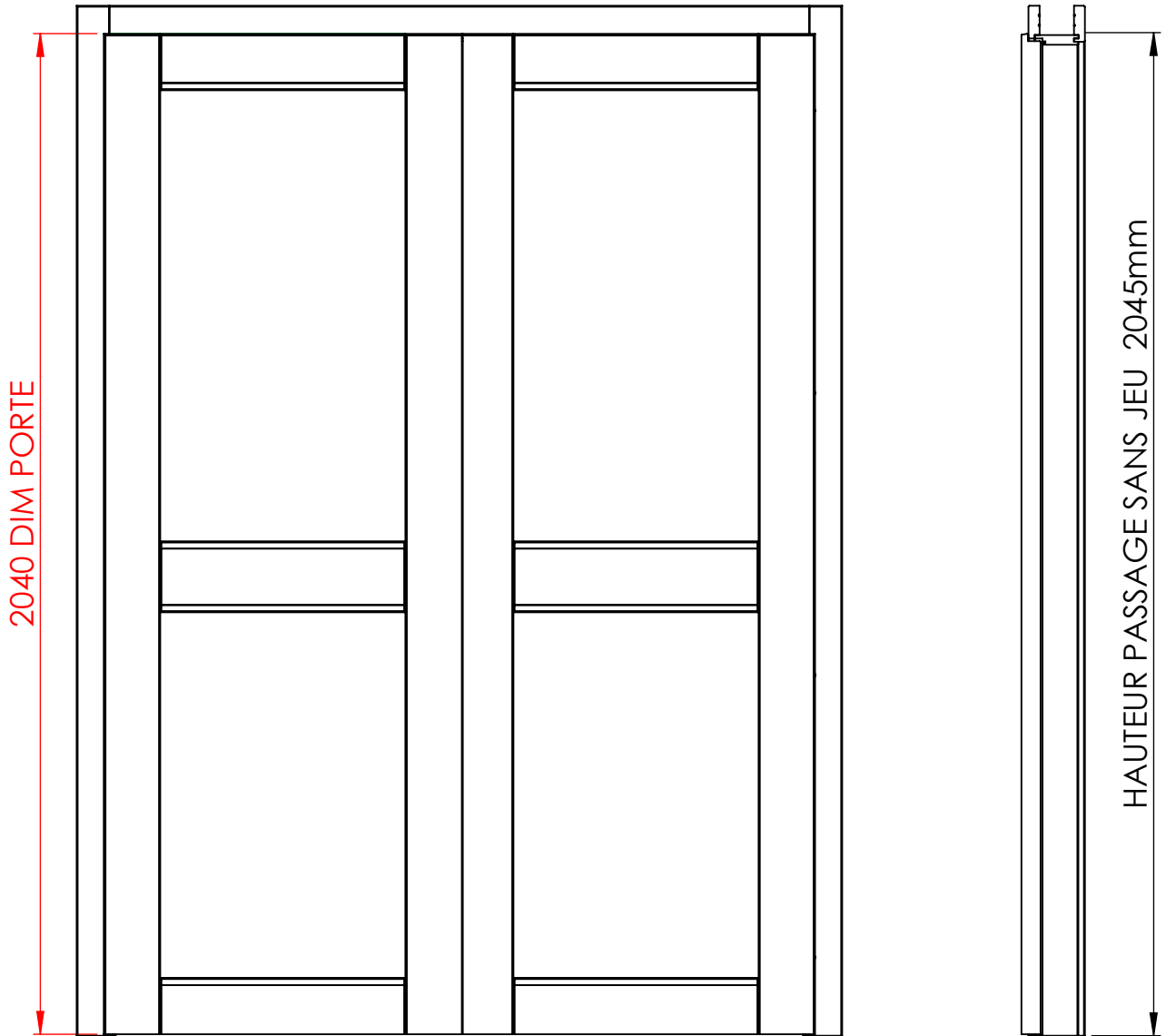

DIMENSIONS PORTES X2	DIMENSIONS RESERVATION
2040 X 630	2045 X 1246
2040 X 730	2045 X 1446
2040 X 830	2045 X 1646
2040 X 930	2045 X 1846





Côtes de réservation pour bloc porte DOUBLE  
pose fin de chantier RIVE DROITE

(paumelles ou charnières invisible)

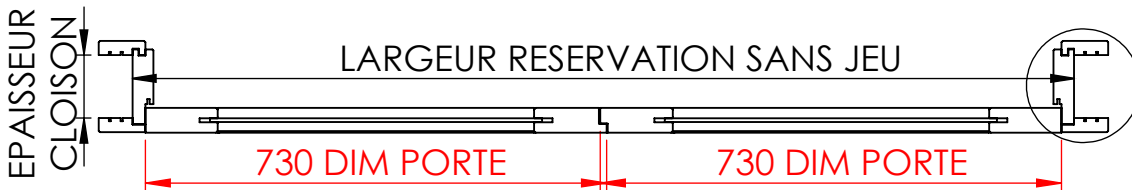
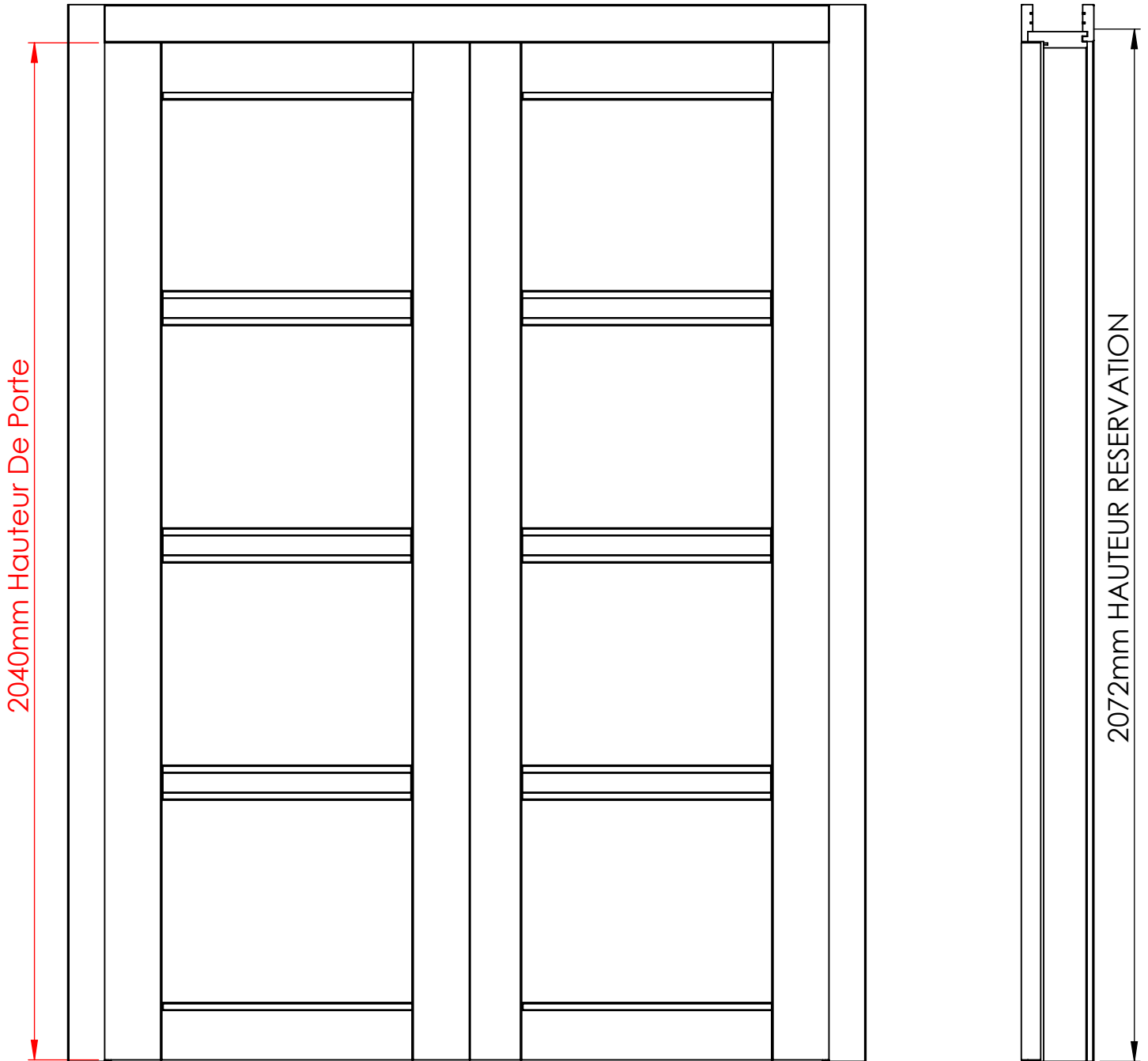

DIMENSIONS PORTE X2	DIMENSIONS HORS TOUT
2040 X 630	2072 X 1300
2040 X 730	2072 X 1500
2040 X 830	2072 X 1700
2040 X 930	2072 X 1900

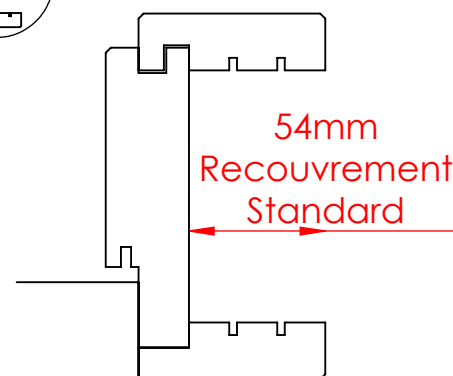

## Côtes de réservation pour bloc porte Pose Fin de CHANTIER ENIGME

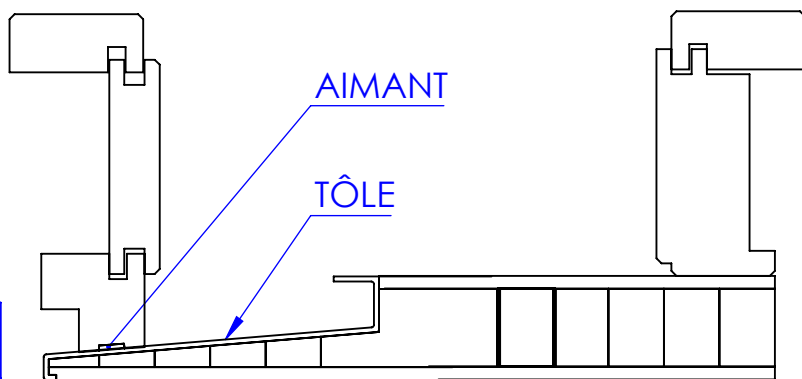
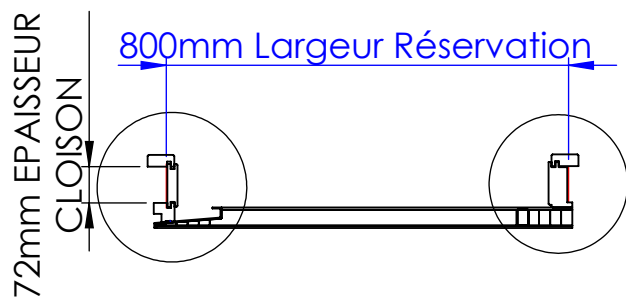
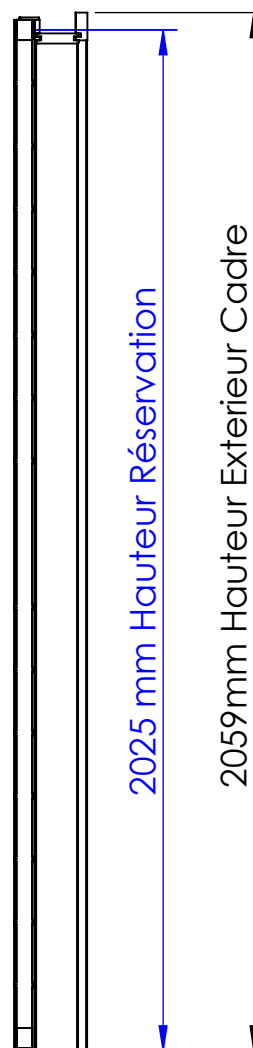
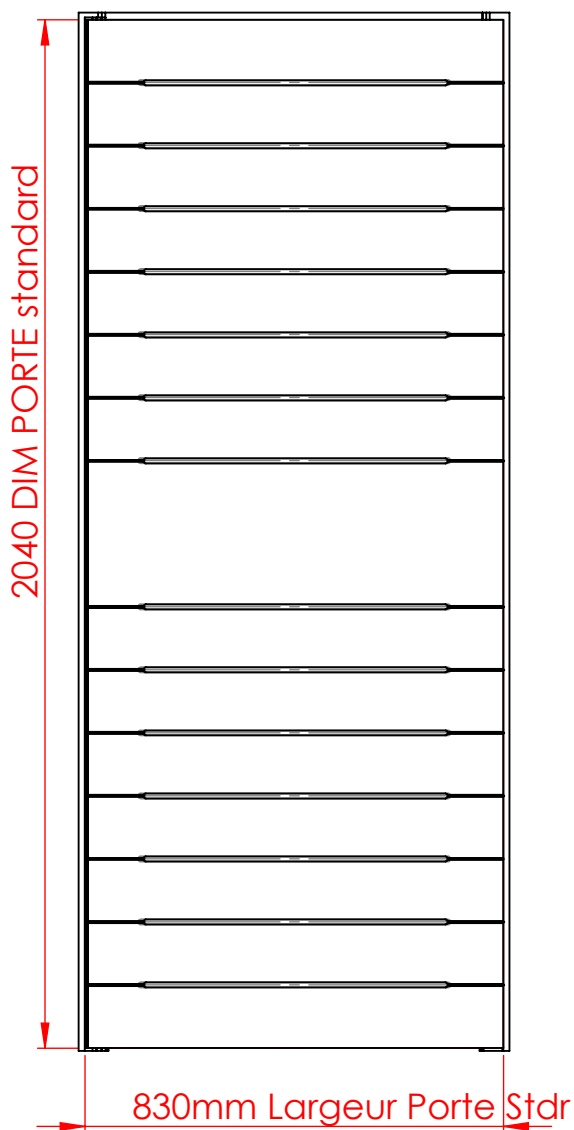

Dimensions PORTE	Dimensions RESERVATION
2040 X 630	2025 X 600
2040 X 730	2025 X 700
2040 X 830	2025 X 800
2040 X 930	2025 X 900

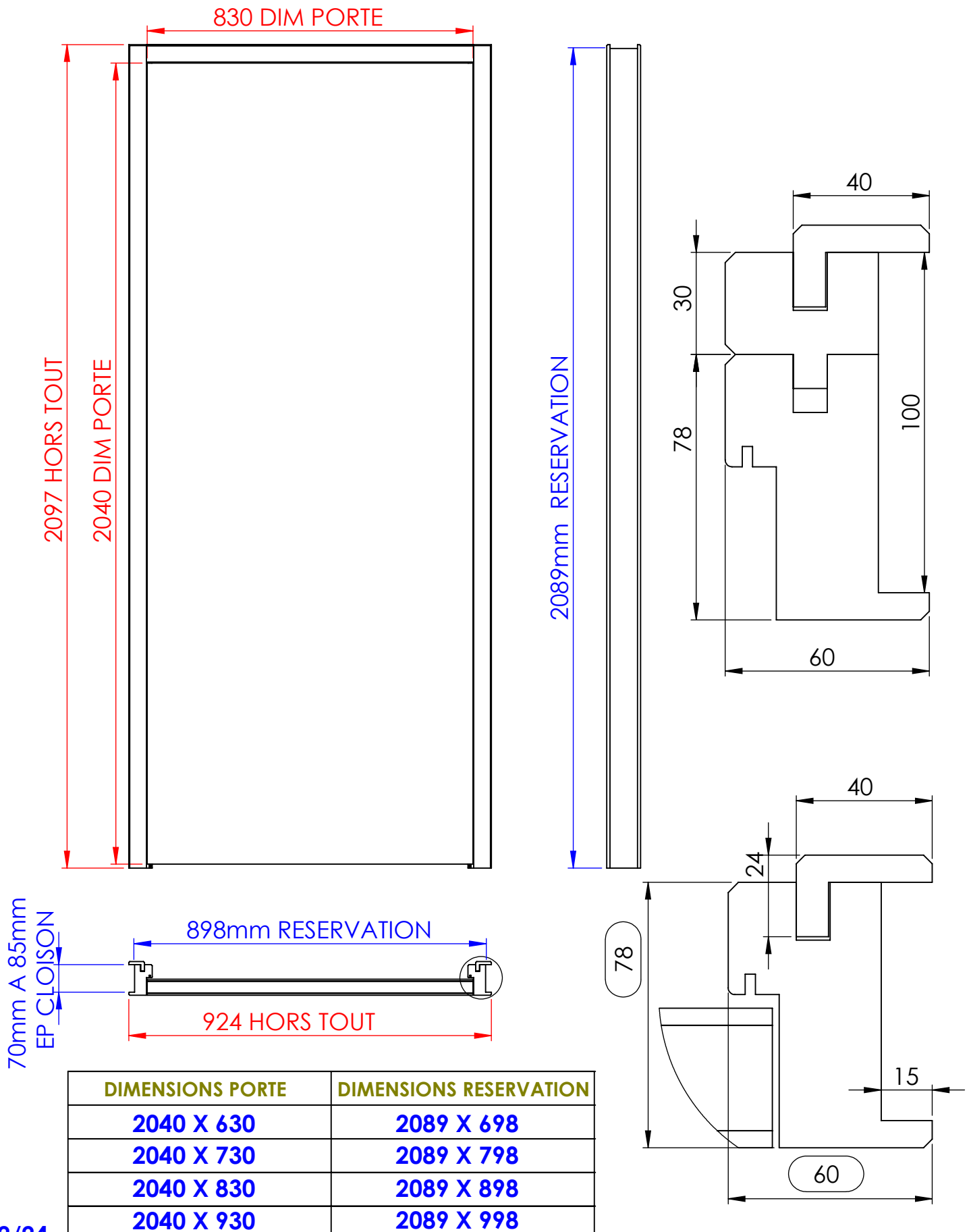

# BAIE LIBRE

EN POSE FIN DE CHANTIER

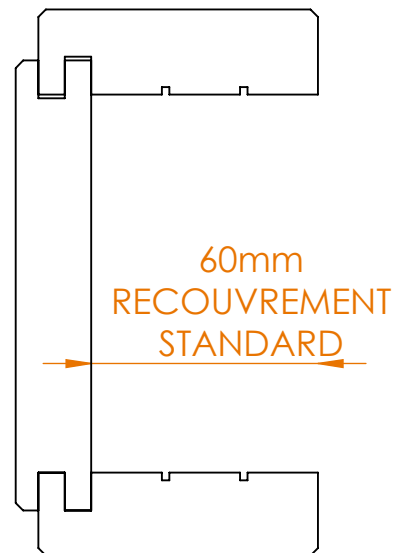
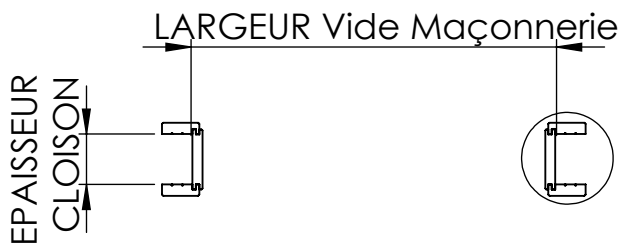
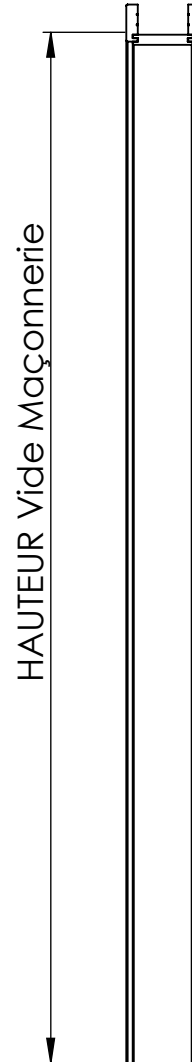
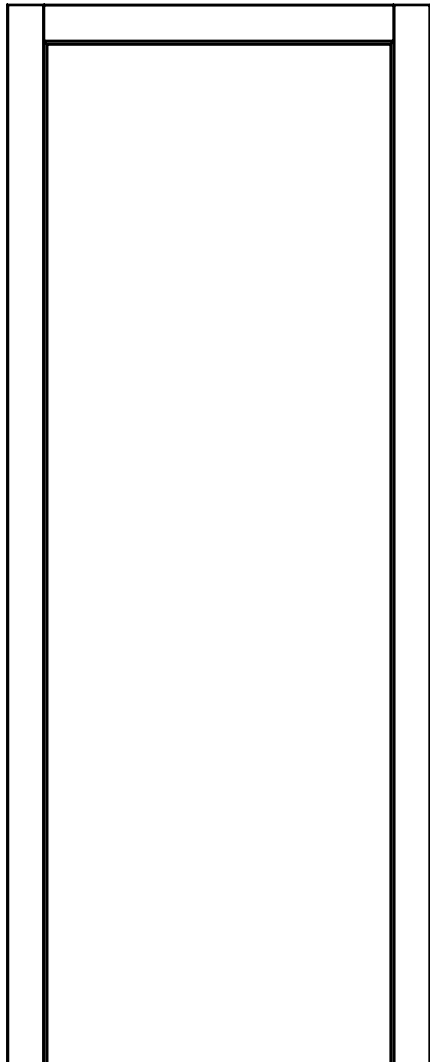

# KIT HUISSERIE GALANDAGE

POSE FIN DE CHANTIER

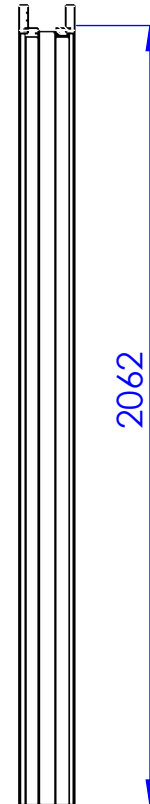
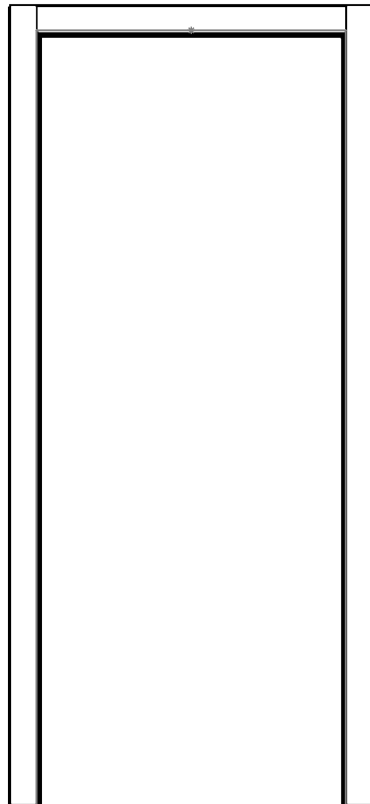

SOL FINI

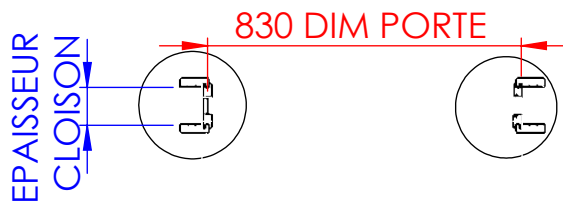

DIMENSIONS PORTE
2040 X 630
2040 X 730
2040 X 830
2040 X 930

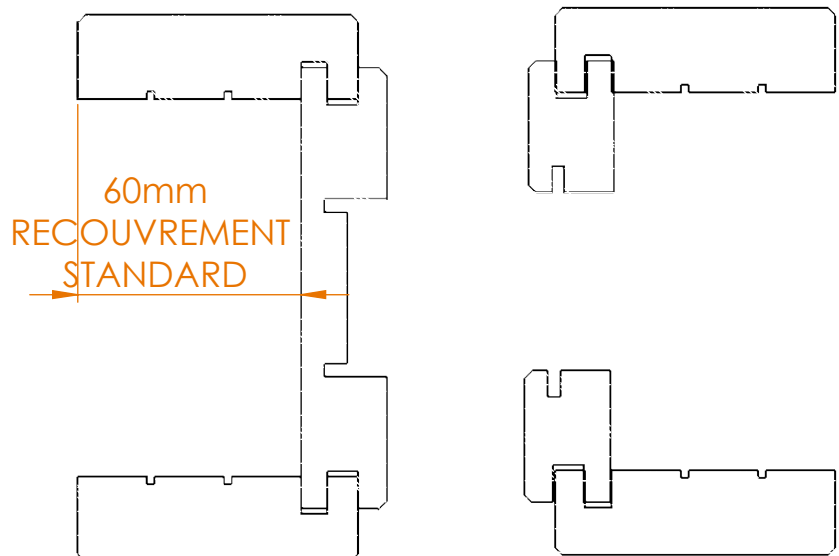

# Côtes de réservation pour placard coulissant

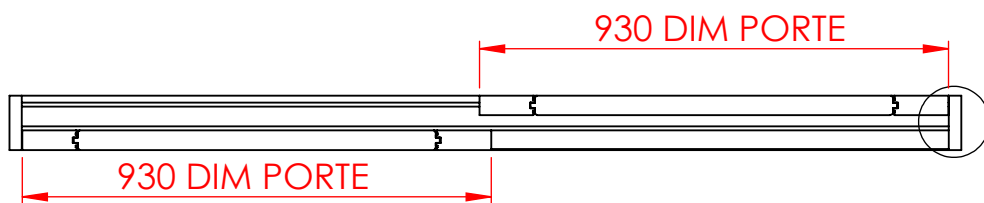
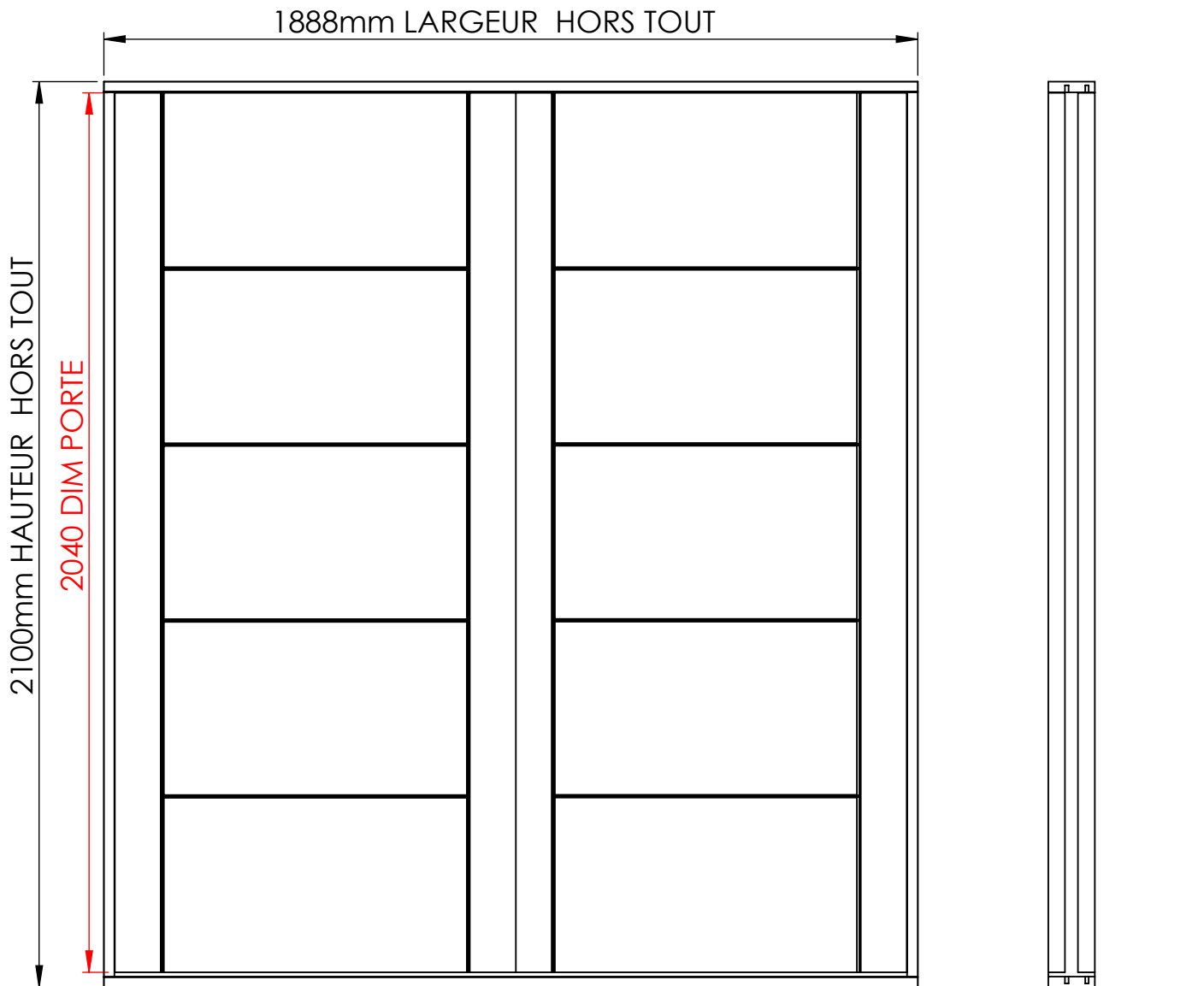

DIMENSIONS PORTES X2	DIMENSIONS RESERVATION
2040 X 630	2100 X 1288
2040 X 730	2100 X 1488
2040 X 830	2100 X 1688
2040 X 930	2100 X 1888

## CORNIERE D'ANGLE

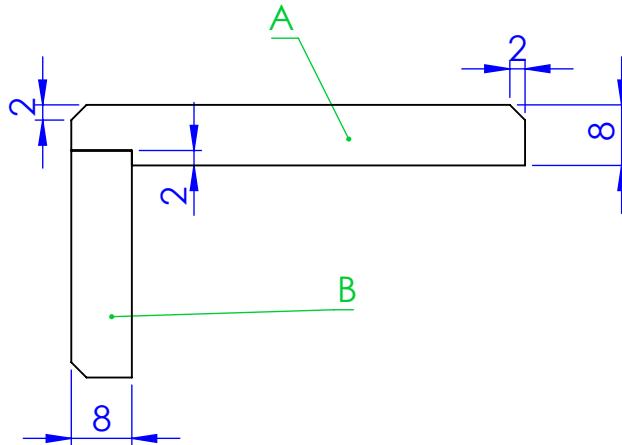

## COUVRE JOINT

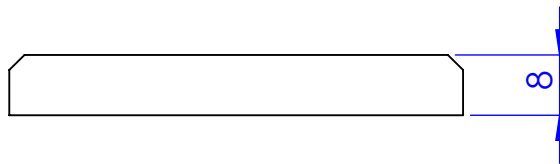

## 1/4 DE ROND



# Prise de côtes Huisserie

## Pose fin de chantier ou Rénovation

Nom :  
Date :  
Réf. client :

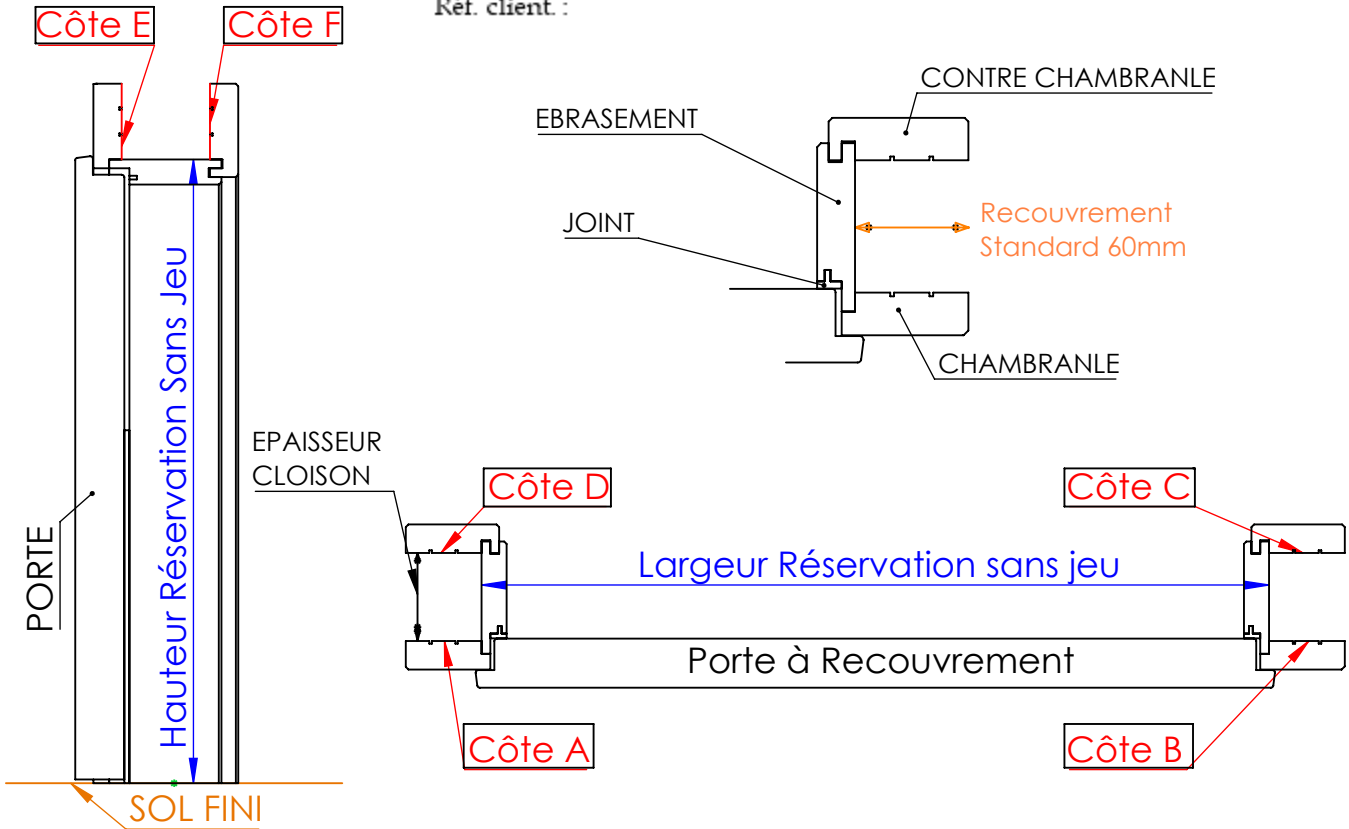

Modèle Porte :	Essence :	Finition :	Options :
Rep. Porte :	Un jeu de 5 mm sera appliqué aux côtes de réservations		Epaisseur cloison :
	Hauteur Réserve sans jeux :	Largeur Réserve sans jeux :	
Sens d'ouverture :	<input type="checkbox"/> GP	<input type="checkbox"/> DP	<input type="checkbox"/>
Recouvrement sur le mur en cotes <b>Standard 60mm</b>			<input type="checkbox"/>
Si Recouvrement sur le mur en cotes <b>Hors standard</b>			<input type="checkbox"/>
<b>Tableau ci-dessous à remplir Impérativement</b>			
Largeur Côte A :	Largeur Côte B :	Largeur Côte C :	Largeur Côte D :
Hauteur Côte E :	Hauteur Côte F :		



## Prise De Côtes Sur Huisserie Existante

Les Côtes sont a prendre en fond de feuillure sans jeu  
ET DU HAUT DE LA FEUILLURE A L'AXE DU PENNE

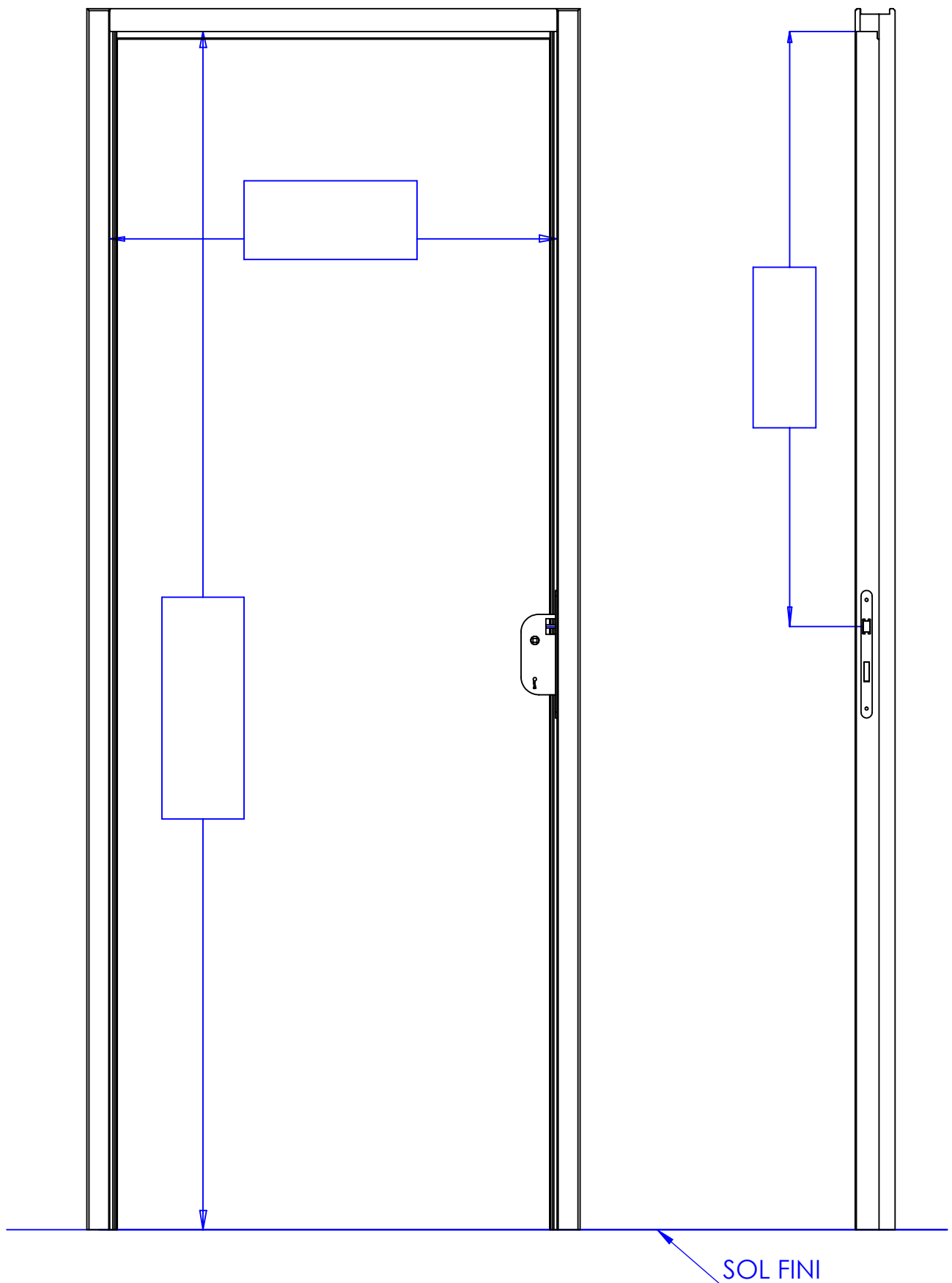



# POSE DE RAIL POUR PORTES COULISSANTES EN APPLIQUE

MUR

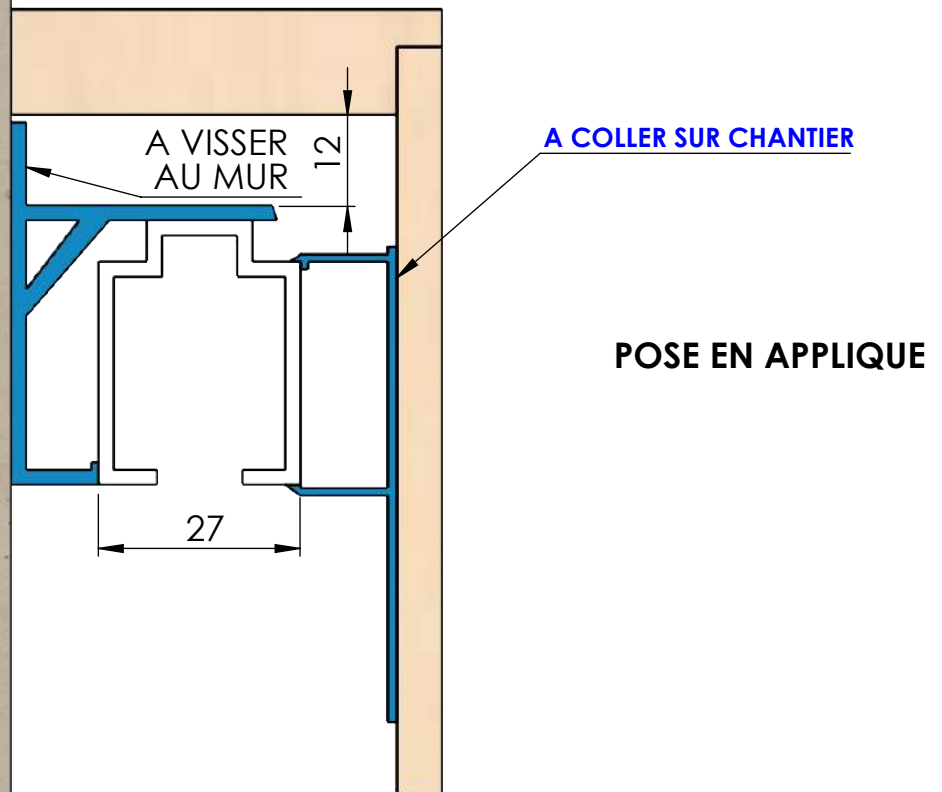
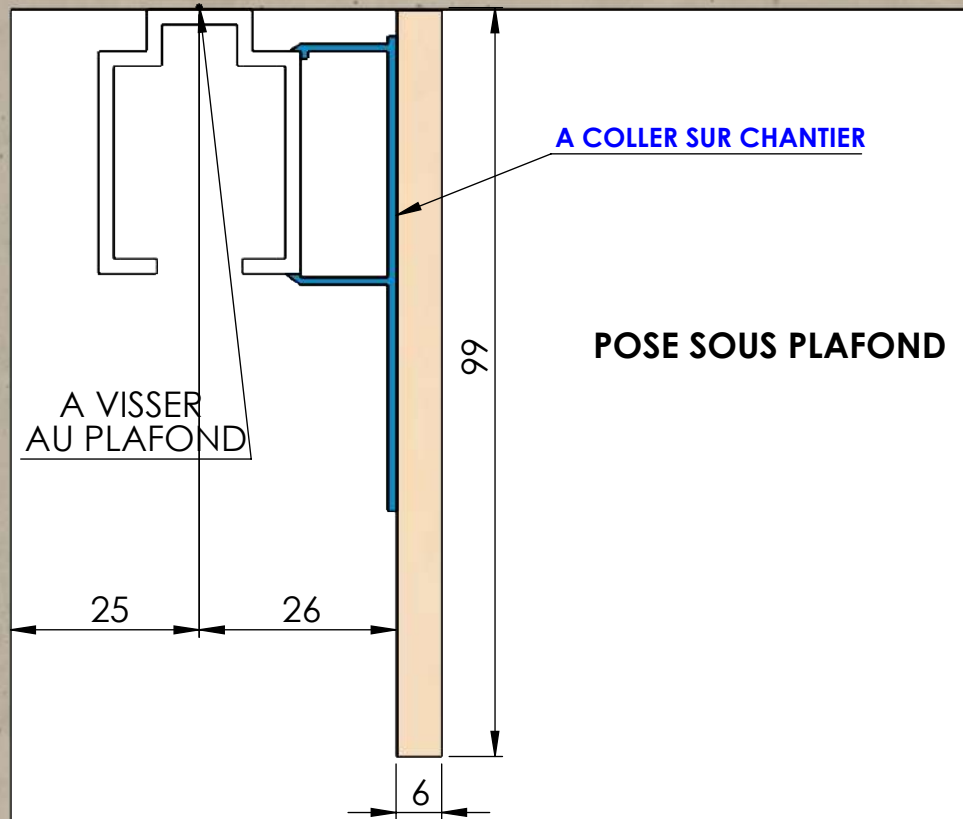

## Changer ou installer vos portes intérieures en toute simplicité



Les ATELIERS DU ROUERGUE vous présentent leur solution DRAKKAR Bloc-Porte Rénovation et fin de chantier.

1

### Prise des cotes

Vous pouvez poser le Bloc Porte Drakkar sur votre ancienne huisserie tout en décidant de conserver ou pas le cochonnet en fonction de la largeur de votre cote de passage.

*conseil*

- Dans n'importe quel cas prendre, les cotes en deux ou 3 points afin d'avoir la largeur et la hauteur minimale.
- N'oubliez pas de mesurer l'épaisseur de l'ancienne huisserie.

2

### Préparation

Sur ce chantier nous avons fait le choix de supprimer le cochonnet afin de conserver la même cote de passage. Présentez votre Bloc Porte Drakkar sur l'ancienne huisserie, faites les derniers ajustements, contrôlez les niveaux et le bon fonctionnement de la porte.



3

### Installation du bloc porte

Appliquez un mastic-colle sur l'huisserie existante, positionnez le Bloc Porte Drakkar et vérifiez bien les niveaux. Dégondez la porte et positionnez la cale d'écartement au sol. Collez le contre-chambranle et à l'aide de serre-joints laissez sécher pendant quelques minutes.



4

### Montage Final

Repositionnez votre porte afin de bien vérifier son fonctionnement.



Le Bloc-Porte DRAKKAR est la solution sur mesure par excellence.



Fabrication Exclusive des « Ateliers du Rouergue »  
12000 RODEZ

